



WAS ZÄHLT IST WAS DAHINTER STECKT.

MARMOX Nischen



CMB
GROUP

MEMBER OF CMB GROUP

MARMOX BOARD

MARMOX Nischen

MARMOX-Nischen ist ein vorgefertigtes Wandelement als Regal oder Ablage zum flächenbündigen Einbau in die Wand von Duschbereichen. Sie sind optimal geeignet um eine Ablage für Shampoo oder Duschgel zu schaffen oder auch nur für die Dekoration im Bad genutzt zu werden.

Produziert aus MARMOX BOARD Bauplatten mit einem wasserdichten Kern aus XPS-Schaum und einer Abdichtung der Fugen ist ein schneller und akkurater Einbau ohne aufwendigen Konstruktion möglich. Mit MARMOX Nischen lassen sich kostengünstig großzügige oder kleinere Ablagen in der Dusche oder im Wannbereich realisieren, die ganz individuell gefliest werden und damit Akzente bei der Gestaltung des Bades setzen.

Geeignet für private und gewerbliche Nutzung.

Einbau

MARMOX Nischen sind sowohl für den Einbau in Massivwände als auch für Ständerwände geeignet. In alle Fällen ist eine umlaufend feste Verklebung des Flansches mit einem tragfähigen Untergrund notwendig. Dafür ist bei einer Ständerwand ggfs. Träger einzubauen.

Durch das werksseitig montierte Abdichtungsvlies, das ca. 10 cm überlappt, ist eine sichere Abdichtung der umlaufenden Fugen gewährleistet.



MARMOX Nischen mit Abdichtungsvlies

Abmessungen

Lieferbar in folgenden Abmessungen:

Produkt	Dicke Flansch (G)	Außenmaß mit Flansch mm (AxBxC)	Innenmaß Ablage mm (DxExF)
Nische 40/20	12,5 mm	500 x 300 x 100 mm	400 x 200 x 87 mm
Nische 40/30	12,5 mm	500 x 400 x 100 mm	400 x 300 x 87 mm
Nische 40/40	12,5 mm	500 x 500 x 100 mm	400 x 400 x 87 mm
Nische 40/50 (mit Regalboden 500 x 87 x 30 mm)	12,5 mm	500 x 600 x 100 mm	400 x 500 x 87 mm

Weitere individuelle Abmessungen auf Wunsch lieferbar.

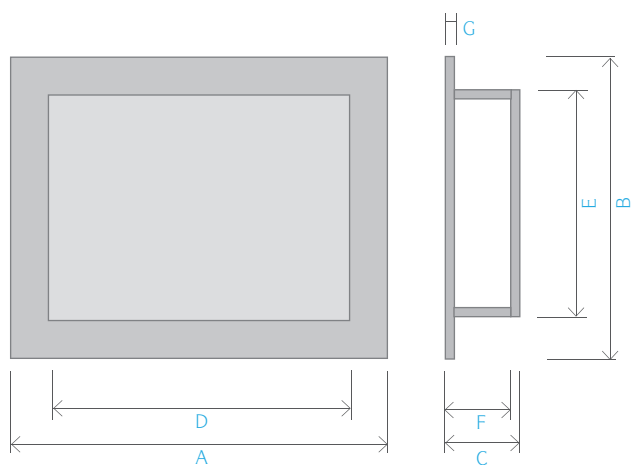

Abmessungen MARMOX Nischen

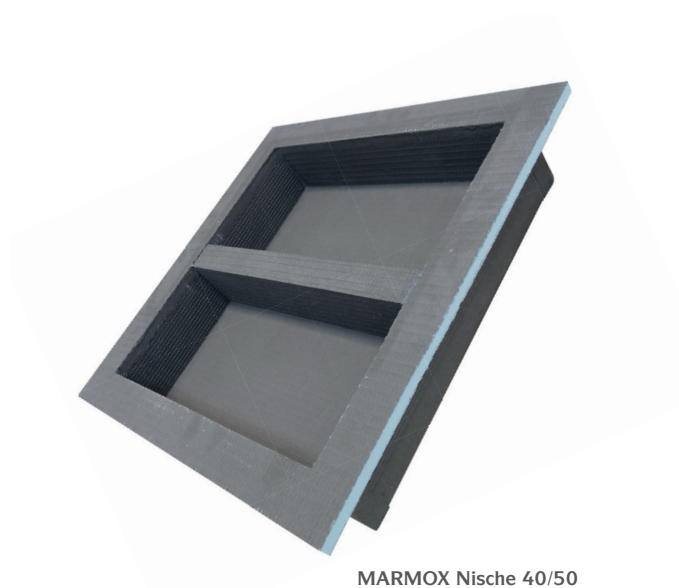

MARMOX Nische 40/50
mit Regalboden

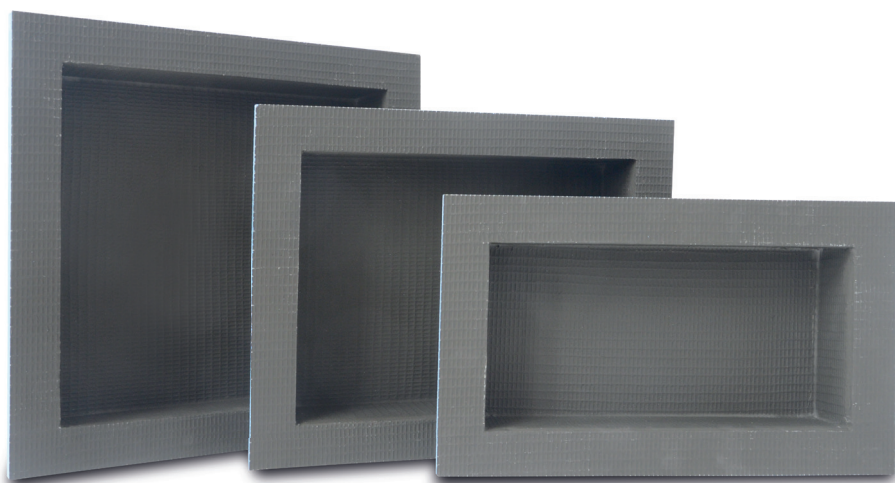

Einbau in Massivwände

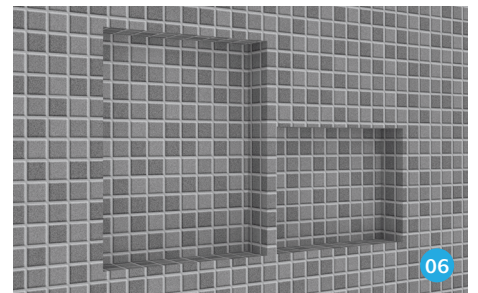
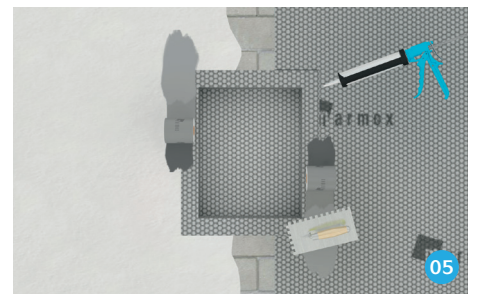
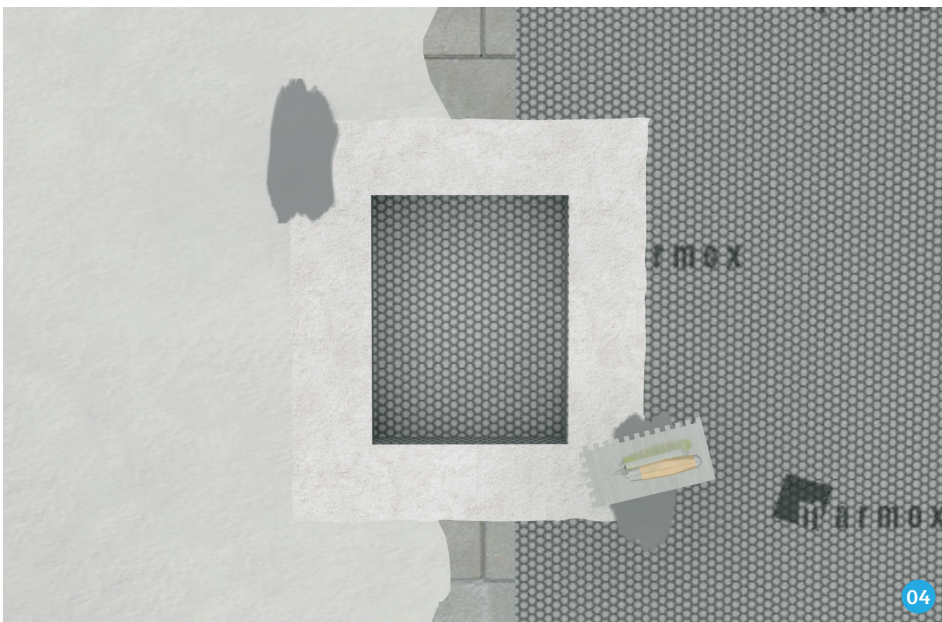
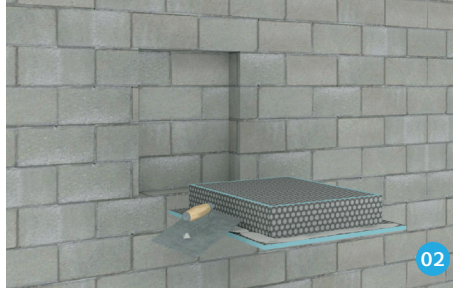

Arbeitsschritte:

- 01 Freilegen des Einbauraumes für die Nische in der Wand.
- 02 Auftragen des Klebers auf den Flansch, bei Bedarf eventuelle Hohlräume zwischen Nische und Freiraum in der Wand verfüllen und Nische einsetzen. Bitte achten Sie darauf, dass die Dicke des Flansches der Dicke des Putzes oder der Bauplatten entspricht.
- 03 Einsetzen und Ausrichten der Nische.
- 04 Für Nischen mit Vlies: Umlaufendes Einbetten des Vlieses mit Abdichtungsschlämme.
- 05 Für Nischen ohne Vlies: Verkleben der Stöße und einbetten des Abdichtungsvlieses mit Abdichtungsschlämme.
- 06 Verfliesen.

Vertikaler Einbau von schmalen Nischen (20/40 und 30/40) in Ständerwände

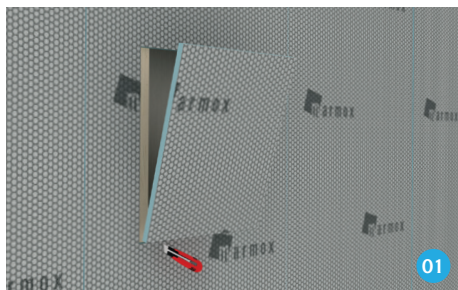

01

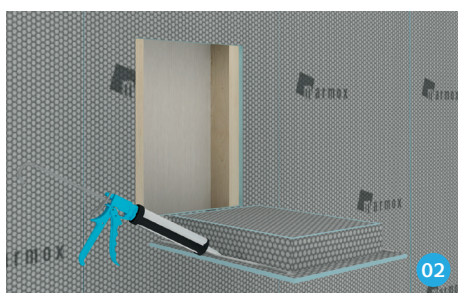

02

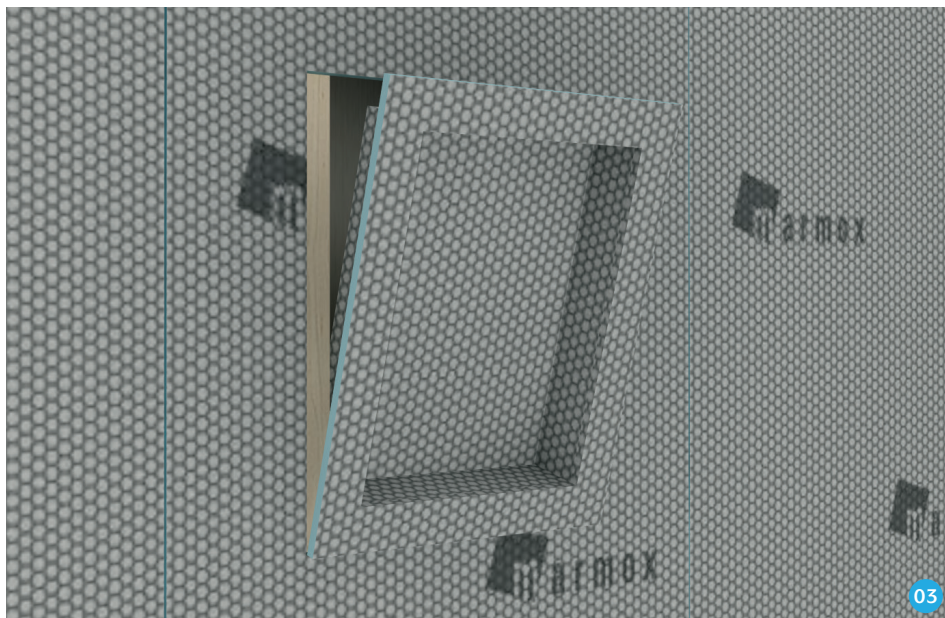

03

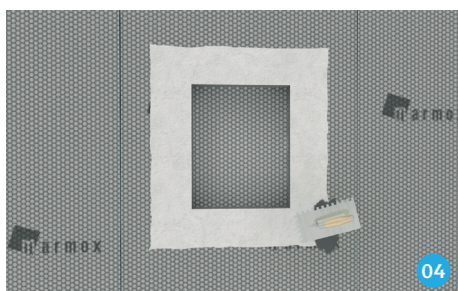

04

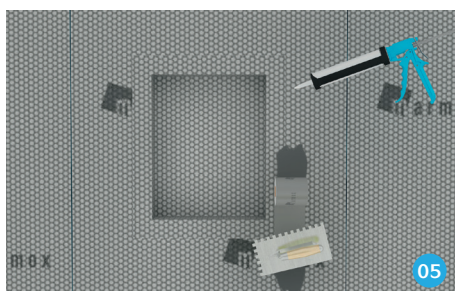

05



06

Arbeitsschritte:

- 01 Herausschneiden der Bauplatte im vorgesehenen Bereich. Dabei darauf achten, dass das Ständerwerk teilweise für die Verklebung der Nische frei ist.
- 02 Kleber auftragen.
- 03 Einpassen und fixieren.
- 04 Für Nischen mit Vlies: Umlaufendes Einbetten des Vlieses mit Abdichtungsschlämme.
- 05 Für Nischen ohne Vlies: Verkleben der Stöße und einbetten des Abdichtungsvlieses mit Abdichtungsschlämme.
- 06 Verfliesen.

Horizontaler Einbau von breiten Nischen (40/40 und 40/50) in Ständerwände

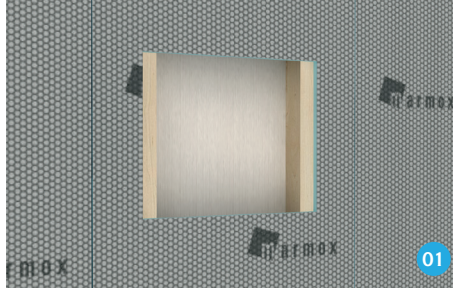
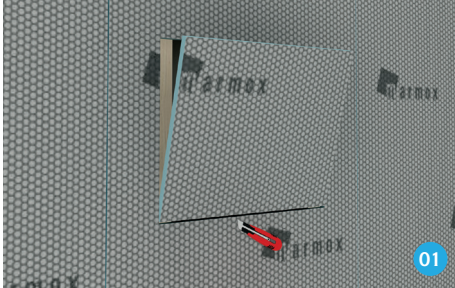

- 02 Holz-Ständerwerk
- 03 Holz-Ständerwerk
- 04 Metall-Ständerwerk

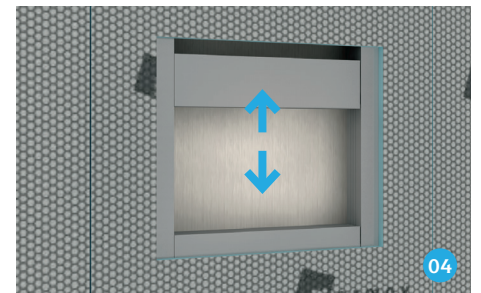
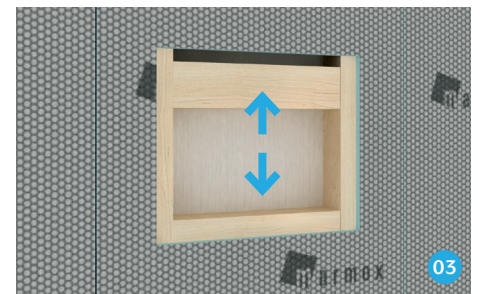
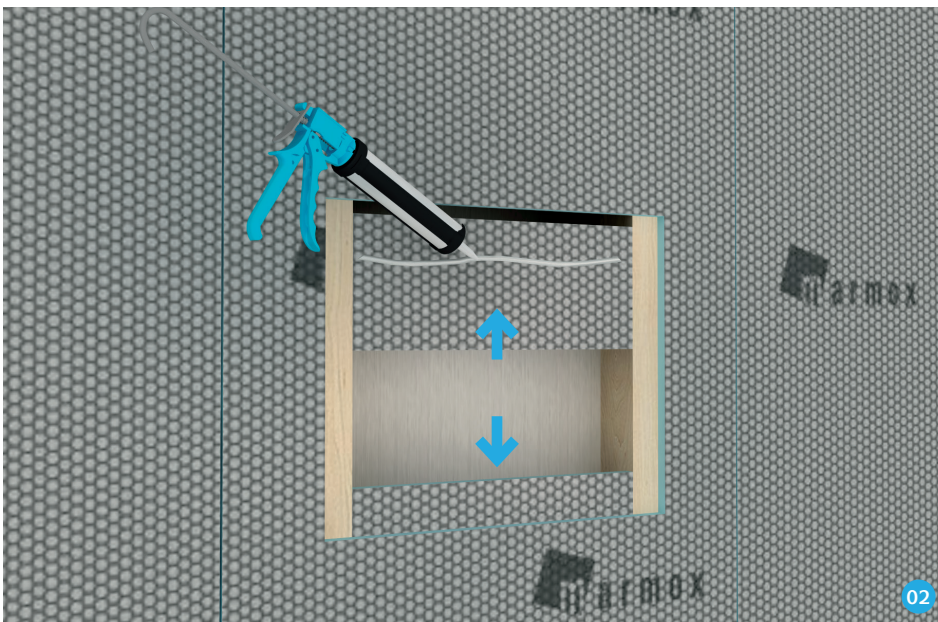

Arbeitsschritte:

- 01 Herausschneiden der Bauplatte im vorgesehenen Bereich. Dabei darauf achten, dass das Ständerwerk teilweise für die Verklebung der Nische frei ist.
- 02 Anpassen und Einkleben eines horizontalen Anchlages am oberen und unteren Rand des Ausschnittes bestehend aus einer MARMOX BOARD Bauplatte.
- 03 Anpassen und Einkleben eines horizontalen Anchlages vom Holz-Ständerwerk am oberen und unteren Rand des Ausschnittes.
- 04 Anpassen und Einkleben eines horizontalen Anchlages vom Metall-Ständerwerk am oberen und unteren Rand des Ausschnittes.

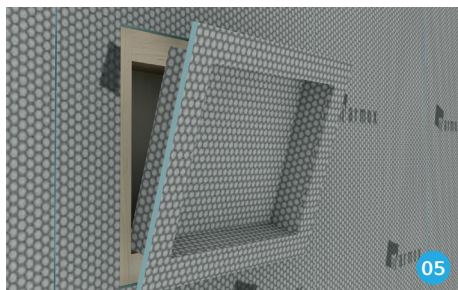

05

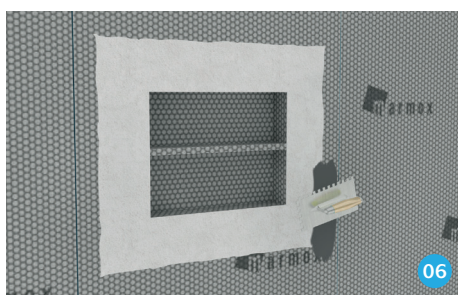

06

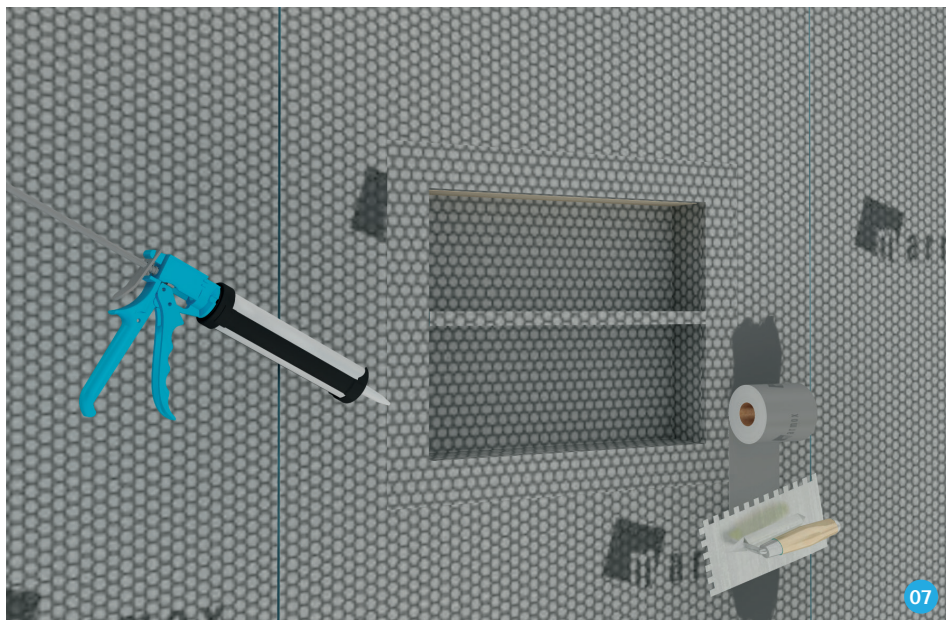

07



08

- 05 Einpassen, 1-K-Polyurethan oder MS-Polymerkleber auftragen, die Nische ausrichten und fixieren.
- 06 Für Nischen mit Vlies: umlaufendes Einbetten des Vlieses mit Abdichtungsschlämme.
- 07 Für Nischen ohne Vlies: Verkleben der Stöße und einbetten des Abdichtungsvlieses mit Abdichtungsschlämme.
- 08 Verfliesen.

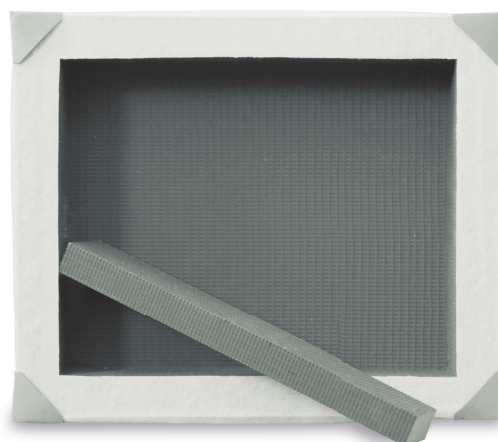

MARMOX Nische 40/50 mit Abdichtungsvlies und Regalboden



PRODUKTION

MARMOX Egypt S.A.E.
43 El Haram St.
Giza
Egypt

Tel.: +20 2 35 85 40 84
Fax: +20 2 35 85 98 58

E-Mail: info@marmoxegypt.com
www.marmoxboard.com

ANSCHRIFT

**LMS -
Dr. Lietz Marketing Services GmbH**
Wackenbergr. 65-75
D - 13156 Berlin

Tel.: +49 (0)30 47 75 03 50
Fax: +49 (0)30 47 71 14 1

E-Mail: lms@lms-berlin.de
www.marmox.de

